

## СОЕДИНИТЕЛИ ТИПА СШРГ, ШРГ, ШРГ-П

### ОБЩИЕ СВЕДЕНИЯ

Соединители типа СШРГ, ШРГ, ШРГ-П применяются в радиоэлектронной и радиотехнической аппаратуре как соединители общего назначения. Соединители по ГЕ0.364.108ТУ и БР0.364.040ТУ сочленяются с соответствующими кабельными частями соединителей СШР и ШР, выпускаемыми по ГЕ0.364.107ТУ и БР0.364.028ТУ. Стандарты: ОСТ В 110121-91, ГЕ0.364.108ТУ, БР0.364.040ТУ. Сочленение соединителей



– резьбовое, покрытие контактов: серебро. Герметичные (при перепаде давления до  $9,8 \times 10^4$  Па ( $1 \text{ кгс/см}^2$ ) скорость утечки воздуха не должна превышать 2л/ч). Метод монтажа: пайка. Климатическое исполнение УХЛ.

### СТРУКТУРА УСЛОВНОГО ОБОЗНАЧЕНИЯ

<b>СШРГ</b>	<b>20</b>	<b>П</b>	<b>3</b>	<b>Э</b>	<b>Г</b>	<b>7</b>
<b>1</b>	<b>2</b>	<b>3</b>	<b>4</b>	<b>5</b>	<b>6</b>	<b>7</b>

1. Тип соединителя
2. Типоразмер
3. Конструктивное исполнение. Приборный соединитель: П – без патрубка
4. Количество контактов
5. Вид гайки патрубка: Э – для экранированного кабеля. В приборном соединителе без патрубка гайка для крепления отсутствует. Обозначение «Э» - условное.
6. Вид контактов. Приборный соединитель: Ш – вилка (штырь), Г – розетка (гнездо)
7. Сочетание контактов
- 8.

<b>ШРГ</b>	<b>48</b>	<b>ПК</b>	<b>26</b>	<b>Э</b>	<b>Ш</b>	<b>2</b>
<b>1</b>	<b>2</b>	<b>3</b>	<b>4</b>	<b>5</b>	<b>6</b>	<b>7</b>

1. Тип соединителя
2. Типоразмер
3. Конструктивное исполнение. Приборный соединитель: П – без патрубка, ПК – с прямым патрубком
4. Количество контактов
5. Вид гайки патрубка: Э – для экранированного кабеля, Н – для неэкранированного кабеля
6. Вид контактов. Приборный соединитель: Ш – вилка (штырь)
7. Сочетание контактов
- 8.





<b>ШРГ</b>	<b>55</b>	<b>ПКП</b>	<b>31</b>	<b>Э</b>	<b>Ш</b>	<b>3</b>
<b>1</b>	<b>2</b>	<b>3</b>	<b>4</b>	<b>5</b>	<b>6</b>	<b>7</b>

1. Тип соединителя
2. Типоразмер
3. Переходник
4. Количество контактов
5. Вид гайки патрубка: Э – для экранированного кабеля (в переходнике гайка для крепления отсутствует). Обозначение гайки «Э» - условное
6. Вид контактов. Приборный соединитель: Ш – вилка (штырь)
7. Сочетание контактов









## ТЕХНИЧЕСКИЕ ХАРАКТЕРИСТИКИ

- Вибрация:
    - диапазон частот, Гц – 1...5000
    - ускорение,  $\text{м/с}^2$  – 300 (30g)
  - Одиночные удары: ускорение,  $\text{м/с}^2$  – 5000 (500g)
  - Множественные удары: ускорение,  $\text{м/с}^2$  – 350 (35g)
  - Линейные нагрузки: ускорение,  $\text{м/с}^2$  – 2000 (200g)
  - Сопротивление электрического контакта, не более, МОм:  
СШРГ, ШРГ по ГЕ0.364.108ТУ, БР0.364.040ТУ
    - $\varnothing 1,5$  – 2,5
    - $\varnothing 2,5$  – 1,0
    - $\varnothing 3,5$  – 0,75
    - $\varnothing 5,5$  – 0,3
    - $\varnothing 9,0$  – 0,15
- ШРГ-П по ГЕ0.364.108ТУ
- $\varnothing 1,5$  – 3,5
  - $\varnothing 2,5$  – 1,8
  - $\varnothing 3,5$  – 1,0
- ШРГ-П по БР0.364.040ТУ
- $\varnothing 1,5$  – 5,0
  - $\varnothing 2,5$  – 2,0
  - $\varnothing 3,5$  – 1,5
- Сопротивление изоляции в нормальных условиях, не менее – 5000МОм
  - Температура окружающей среды, °С: -60...+85
  - Смена температур, °С: -60...+110 (с учетом температуры перегрева контактов)
  - Атмосферное пониженное рабочее давление, Па (мм рт.ст.):  $1,3 \cdot 10^{-4}$  ( $10^{-6}$ )

### Условное обозначение контактов



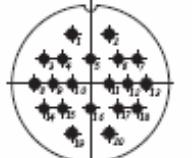

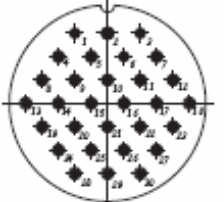
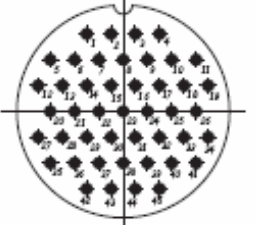







Диаметр, мм	1,5	2,5	3,5	5,5	9,0
Условное обозначение контакта					

### Соединители типа СШРГ









Условный размер соединителя	Схема расположения контактов	Кол-во контактов	Диаметр контакта	Номер сочетания контакта	Рабочий ток, А	Мах. рабочее напряжение, В, не более
20		2	2,5	6	25	850
		3	2,5	7	25	850
28		4	2,5	8	25	850
		7	2,5	9	25	850
32		10	2,5	4	25	850
36		15	2,5	5	22,5	850
48		20	2,5	2	20,0	850
		26	2,5	3	20,0	850
55		30	2,5	1	17,5	850
60		45	2,5	3	17,5	800

Условный размер соединителя	Схема расположения контактов	Кол-во контактов	Диаметр контакта	Номер сочетания контакта	Рабочий ток, А	Мах. рабочее напряжение, В, не более
60		50	2,5	3	17,5	800

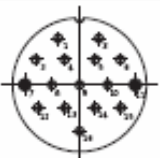
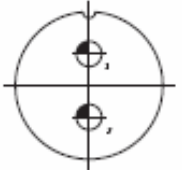
### Соединители типа СШР

Условный размер соединителя	Схема расположения контактов	Кол-во контактов	Диаметр контакта	Номер сочетания контакта	Рабочий ток, А	Мах. рабочее напряжение, В, не более
16		1	3,5	3	50	850
20		2	2,5	6	25	850
		3	1,5	6	10	850
		3	2,5	7	25	850
		4	1,5	4	10	850
		4	2,5	8	25	850
		5	1,5	7	10	800
28		1	5,5	4	100	850
		2	3,5	7	50	850
		2	2,5	5	25	850
		2	2,5		50	
		6	1,5	5	10	850
	7	1,5	7	10	850	

Условный размер соединителя	Схема расположения контактов	Кол-во контактов	Диаметр контакта	Номер сочетания контакта	Рабочий ток, А	Мах. рабочее напряжение, В, не более
28		7	2,5	9	25	850
32		1	9,0	5	200	850
		3	2,5	14	25	850
		1	5,5		100	
		8	1,5	2	10	850
		8	2,5	3	25	850
		6	1,5	1	10	850
		4	2,5		25	
		6	1,5	1	10	850
6		2,5	25			
36		3	2,5	13	25	850
		1	9,0		200	
		5	3,5	11	50	850
		3	1,5	1	10	850
		3	2,5		25	
		1	3,5		50	
	13	1,5	4	10	850	
	2	2,5		25		
40		3	5,5	9	100	850

Условный размер соединителя	Схема расположения контактов	Кол-во контактов	Диаметр контакта	Номер сочетания контакта	Рабочий ток, А	Мах. рабочее напряжение, В, не более
40		8	1,5	2	10	850
		6	2,5		25	
		15	1,5	2	10	850
			14	1,5	2	10
	2		2,5	25		
	48		2	9,0	9	200
		3	1,5	2	10	850
		2	3,5		50	
		2	5,5		100	
		4	1,5	1	10	850
		2	2,5		25	
		2	5,5		100	
		1	9,0		200	
		5	2,5	7	25	850
		4	5,5		100	
		14	1,5	1	10	850
		6	2,5		25	
	26	1,5	2	8	850	

Условный размер соединителя	Схема расположения контактов	Кол-во контактов	Диаметр контакта	Номер сочетания контакта	Рабочий ток, А	Мах. рабочее напряжение, В, не более
55		3	2,5	6	25	850
		3	9,0		200	
		16	1,5	1	8	850
		2	2,5		20	
		3	3,5		40	
		2	5,5		80	
		22	1,5	1	8	850
		8	2,5		20	
		14	1,5	3	7,0	850
		14	2,5		17,5	
3		3,5	35,0			
	33	1,5	3	7,0	850	
	2	3,5		35,0		
60		14	1,5	1	7,0	850
		14	2,5		17,5	
		2	3,5		35,0	
		1	5,5		70,0	
		25	1,5	2	7,0	850
		20	2,5		17,5	
		40	1,5	2	7,0	850
		7	2,5		17,5	

Условный размер соединителя	Схема расположения контактов	Кол-во контактов	Диаметр контакта	Номер сочетания контакта	Рабочий ток, А	Мах. рабочее напряжение, В, не более
20		4	2,5	8	25	850
32		6	1,5	1	10	850
		4	2,5		25	
48		26	1,5	2	8	850
55		14	1,5	3	7,0	850
		14	2,5		17,5	
		3	3,5		35,0	

Тип соединителя	Размеры, мм						
	Условный диаметр	A	B	D	D <sub>1</sub>	d	L
СШРГ (вилка, розетка)	20	22±0,1	32	20	M24x1,5	4,5	42,0
	28	30±0,2	40	28	M33x1,5	4,5	42,0
	32	32±0,2	44	32	M36x1,5	4,5	42,0
	36	34±0,2	46	36	M39x1,5	4,5	42,0
	48	48±0,2	60	48	M52x1,5	4,5	42,0
	55	52±0,2	68	55	M60x1,5	4,5	42,0
	60	54±0,2	72	60	M64x1,5	4,5	42,0
ШРГ (вилка)	16	19±0,1	26	16	M20x1,5	3,5	45,4
	20	22±0,1	32	20	M24x1,5	4,5	43,4
	28	30±0,2	40	28	M33x1,5	4,5	43,4; 45,4; 63,3
	32	32±0,2	44	32	M36x1,5	4,5	43,4; 63,3; 68,4
	36	34±0,2	46	36	M39x1,5	4,5	43,4; 45,4; 68,4
	40	40±0,2	52	40	M45x1,5	4,5	43,4; 63,3
	48	48±0,2	60	48	M52x1,5	4,5	43,4; 63,3; 68,4
	55	52±0,2	68	55	M60x1,5	4,5	45,4; 43,4; 63,3; 68,4
	60	54±0,2	72	60	M64x1,5	4,5	43,4; 63,3



**Вилки и розетки типа ШРГ приборные без патрубков  
Вилки типа ШРГ приборные без патрубков**

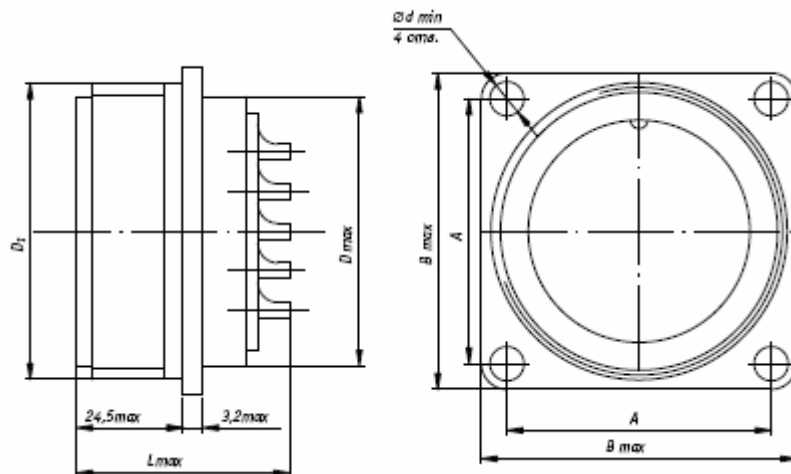

**Вилки типа ШРГ приборные с прямым патрубком и гайкой для экранированного кабеля**

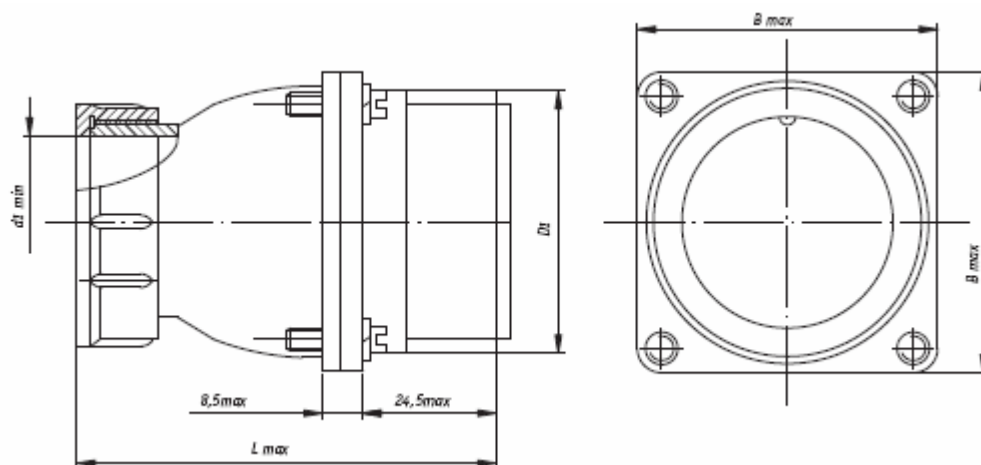

Условный диаметр	мм			
	B	D	d <sub>1</sub>	L
16	26	M20x1,5	11	56,4
20	32	M24x1,5	17	59,4
28	40	M33x1,5	24	64,4
32	44	M36x1,5	24	68,4
36	46	M39x1,5	27	70,4
40	52	M45x1,5	30	70,4
48	60	M52x1,5	36	72,4
55	68	M60x1,5	45	72,4
60	72	M64x1,5	48	70,4

**Вилки типа ШРГ приборные с прямым патрубком и гайкой для неэкранированного кабеля**

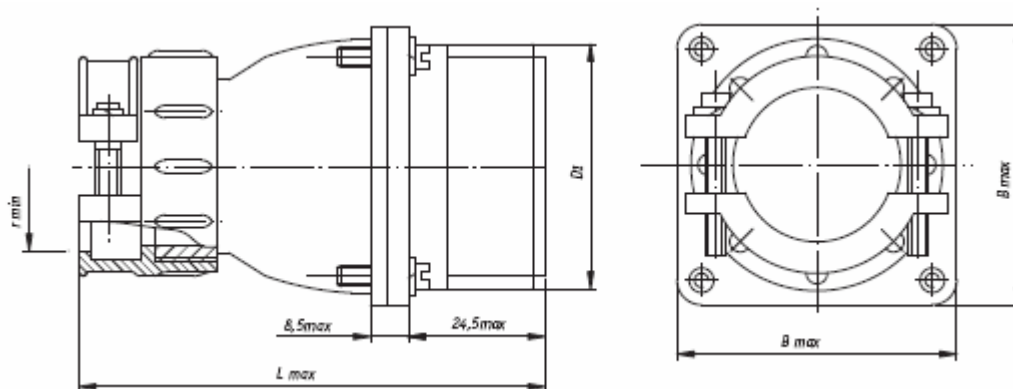

Условный диаметр	мм			
	B	D	r	L
16	26	M20x1,5	3,5	67
20	32	M24x1,5	7,0	71
28	40	M33x1,5	10,5	79
32	44	M36x1,5	10,5	83
36	46	M39x1,5	11,5	85
40	52	M45x1,5	12,0	85
48	60	M52x1,5	16,0	87
55	68	M60x1,5	20,0	87
60	72	M64x1,5	24,0	85

**Переходник типа ШРГ-П (вилка переходная двусторонняя)**

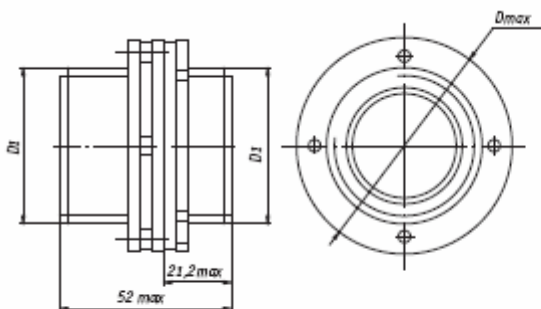

Условный размер соединителя	Размеры, мм	
	D <sub>1</sub>	D
20	M24x1,5	38
32	M36x1,5	50
48	M52x1,5	66
55	M60x1,5	74